

防爆球型网络摄像机 快速入门

目录

产品安装防水须知	1
1 装箱清单	3
2 安全须知	3
2.1 安装使用注意事项	3
2.2 日常维护注意事项	5
3 产品简介	6
4 产品外观	6
4.1 尺寸图	7
4.2 尾线	7
5 设备安装	8
5.1 安装前确认	8
5.2 安装设备	9
5.2.1 安装方式	9
5.2.1 安装步骤	10
6 设备启动	12
7 Web 登录	12
8 常见故障分析	13
声明与安全须知	14
限制性物质	16
用户保修登记卡	17

产品安装防水须知

请严格按照以下步骤对设备线缆做好防水处理。因未做好防水而引起的设备故障，由您自行负责，感谢您的配合。



说明：

- 防水处理前，务必连接好所有需连接的线缆并剪除不使用线缆的末端铜丝。
- 请使用自粘性防水胶带（部分设备随机附带，若无则需自行购买）进行防水处理。
- 网线需使用防水套件进行防水处理，电源线若不使用请单独做防水处理，视频输出线无需处理。

1. 用绝缘胶带（需自行购买）对线缆的连接处进行缠绕。

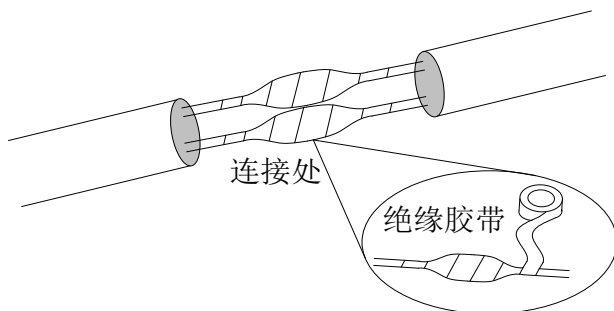

2. 用自粘性防水胶带对线缆进行防水处理。
 - (1) 将自粘性防水胶带向两端拉伸至紧绷。
 - (2) 将拉伸后的胶带紧密缠绕在线缆连接处或线缆末端，缠绕过程中请保持防水胶带一直处于紧绷的状态。
 - (3) 压紧线缆两侧的防水胶带，达到绝缘密封。

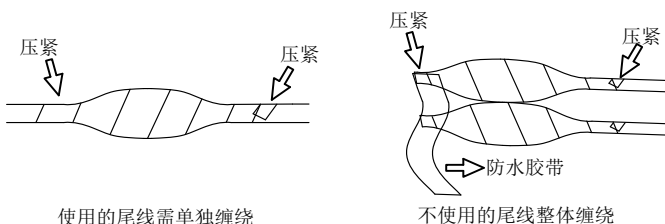

3. 用随机附带的防水套件对网线进行防水处理，如图所示依次将防水套件套在网线上。

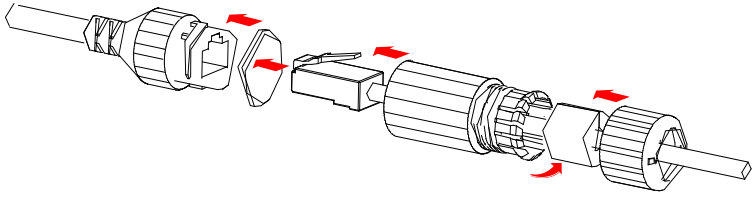

注意：

细橡皮圈需先套在网线接口处。

4. 用随机附带的 DC 堵头对不使用的 DC 接口进行防水处理，无此接口设备可忽略此操作。

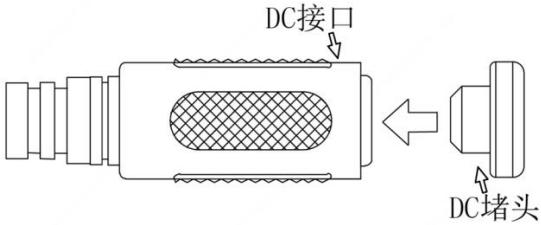

5. (可选)将做好防水处理的线缆收纳于防水的接线盒（需自行购买）中。



注意：

- 线缆接头不可外露且不可积水。
- 打开的设备须还原并紧固。
- 电源适配器放置于配电箱。

1 装箱清单

根据产品不同型号，随箱附件可能有变动，请以实际为准。如您发现有物品损坏或者缺少，请及时与当地代理商联系。

项目	名称	数量	单位
1	主机	1	台
2	用户资料	1	套
3	发货附件	1	套

2 安全须知

2.1 安装使用注意事项

安装或使用前须进行下列各项检查，若不符合要求，不允许使用。

- 请在规定的大气压力、环境温度、湿度范围的环境下使用本产品，避免置于挤压、振动、潮湿、多尘、极热、极冷、强电磁辐射等场所。
- 设备的安装、接线、调试、维修、保养均应严格按使用说明书的要求进行，以确保设备的高可靠特性和准确响应能力，并确保在安装、维修、保养过程中，所有接线连接可靠，没有零部件丢失。
- 设备不加电时，可两手拖住两端搬动，或拖住底部搬动。搬移设备时，请勿手拎尾线来承重，以免设备电缆接口松脱。不可拖拽、敲打本设备。设备加电时，禁止打开、搬动、敲打、拖拽本设备，否则产生的后果由用户自己承担。
- 一般情况下将本设备安装在室外，设备连接处请采取有效的防水、防潮气、防沙尘措施（特别是设备连接处的螺钉必须拧紧，确保整体密封性）。为防止雷击，请安装避雷器。
- 不要将设备安装在会发生振动的地方，在桥梁、飞机、车辆等靠近振动源的地方安装设备要安装消振器。
- 安装配线时装入易于使用的断电设备，以便必要时进行紧急断电。本产品为防爆产品请对线缆进行防爆处理。
- 请勿剪断尾线进行连接，裸露的尾线容易造成短路，导致设备异常损坏。

- 对外连接端口，请用既有的电缆端子连接。连接时，请确认电缆端子（锁扣/卡扣）良好，并紧固到位；安装过程中电缆拉扯不要过度，保持有一定余量，防止因为振动、晃动导致端口接触不良或松脱。
- 确认安装位置稳固可靠，避免设备受损。
- 请务必使用和设备要求一致的电源，本产品有内接地和外接地，且均有接地标志。内、外接地应当可靠。
- 设备运行之前，请检查供电电源是否使用正确。
- 本产品正常工作时，外壳最高表面温度不超过 80℃。
- 在对设备进行维护，检修以及移动之前，请断开电源，移动时应小心谨慎，一旦电源线插入电源，设备即会通电。
- 请在允许的湿度和温度范围内运输、使用和存储设备。
- 运输、存储及安装过程中要防止重压、剧烈振动、浸泡等对产品造成的损坏。当运送产品时，需重新以出厂时的包装进行包装，或用同等品质的材质包装。
- 在周转、运输过程中，设备前脸需要特别防护，避免摩擦、划伤、污染等。
- 本设备是为安装在天花板、墙壁或立杆上而设计的。如果颠倒安装的使用设备，例如安装在地板上使用等，会导致设备产生故障安装设备。
- 不要使设备瞄准光亮物体。无论设备在使用中或非使用中，禁止使其瞄准太阳或其他非常光亮的物体，否则，可能造成图像模糊或产生光晕。
- 有关产品维修问题，请咨询专业人员，切勿擅自打开外盖进行维修。只能使用生产厂商规定的配件/附件。
- 用户不得随意拆卸本产品，如随意拆卸顶盖或螺丝，可能会导致漏水、漏电，请按照说明书中的要求对设备进行操作。搭拆防护棚和安全设施，需设警戒区、有专人防护。
- 在对设备进行维护时，一定要注意对隔爆面的保护，避免金属碎屑或其它物质进入设备内部。请勿对设备进行分解或改造。
- 发现安全措施有隐患时，立即采取措施，消除隐患，必要时停止作业。
- 遇到各种恶劣天气时，必须对各类安全设施进行检查、校正、修理使之完善。现场的冰、霜、雨、雪等均须清除。

- 请保护电源线免受踩踏或紧压，特别是在插头、电源插座和从装置引出的接点处。
- 避免设备对准强光（如灯光照明、阳光等）聚焦，否则容易引起过亮或拉光现象（非设备故障），也将影响感光器件 CCD（或 CMOS）的寿命。
- 请用户使用时不要让水及任何导电液体流入设备，以免内部元件受损。
- 为了避免热量积蓄，请不要阻挡设备附近的通风。
- 本公司所生产的各类产品，其中有可能包含对环境造成污染的零部件，如电路板、电子元器件、塑料制品、润滑油脂等，当设备维护或报废时，请注意对这些污染源进行收集、控制，不要随意丢弃，应当移交给相关环保部门进行处理，以免对环境造成不良影响。
- 外壳焊接精加工后能承受 GB3836.2-2010 中规定的水压试验，试验压力 2.0MPa，历时不小于 10s，以未发生影响防爆型式的永久性变形或损坏为合格。
- 外壳能承受 GB3836.2-2010 中规定的外壳耐压试验和内部点燃不传爆试验。产品可承受 GB/T2423.5-1995 规定的冲击试验。外壳防护等级达 IP68。隔爆面参数符合 GB3836.2-2010 的规定。

2.2 日常维护注意事项

- 前脸无污斑，轻度沾灰时，请使用无油软刷轻轻弹落或吹风皮球吹落。
- 前脸沾染油脂或有灰尘结斑时，将油污或灰尘结斑用防静电手套或无油棉布自中心向外轻轻擦拭；如果无法擦拭干净，再用防静电手套或无油棉布蘸家用洗洁精后自中心向外轻轻擦拭，直到干净为止。
- 禁止使用有机溶剂（苯、酒精等）对前脸进行除尘、清洁。
- 六个月后：1、请检查所有的紧固件；2、进行对电缆的常规检查，确保其保护层未被破坏，转动中不会与其他物体或部件干涉。五年后：如果产品被安装在严酷环境下，橡胶密封件需要进行更换。请联系当地的经销商来进行此项工作。
- 清洁机身可用柔软的干布擦拭，若遇污垢难以清除，请用干净的软布蘸取少量中性清洁剂轻轻拭去之后再擦干。请勿使用腐蚀性溶剂，或者强烈的、带有研磨性的清洁剂，否则会损坏产品表面，或降低产品工作性能。

- 可在无腐蚀性、无强烈震动、温度 0℃~40℃，相对湿度不大于 90%的环境中贮存一年。

3 产品简介

本产品为不锈钢材质，采用百兆全双工以太网电信号传输使用安全可靠，同时集成多种通讯协议和通讯速率，能在各种类型的安防系统中发挥重要作用。

本产品适用于以下场所：

- 具有 II A、II B、II C 类可燃性气体。
- 引燃温度组别为 T1-T6 组的 1 区、2 区。
- 可燃性气体或蒸气与空气形成的爆炸性混合物的场所。
- 引燃温度组别为 T1-T6 组的 21 区、22 区；含有可燃性粉尘混合物的场所。



注意：

- 电源进线端子与外壳间的绝缘电阻值不低于 50 MΩ。
- 电源进线端子对外壳间应能承受 50Hz、1500V 历时 1min 的工频耐压试验，信号线接线端子对外壳间应能承受 50Hz、500V 历时 1min 的工频耐压试验，均无击穿和闪络现象。
- 不同型号产品的工作电压，工作电流及功耗会有所不同，实际请根据设备电源线和适配器上的标签说明进行对应连接。

4 产品外观

不同型号外观不同，请以实物为准。此处以一款典型设备为例进行说明。（单位：mm）

4.1 尺寸图

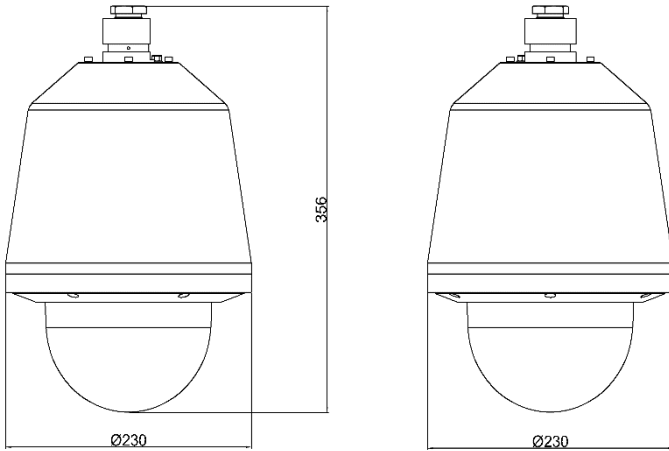

4.2 尾线

不同型号设备尾线存在差异, 请以实际为准。此处以全尾线款为例进行介绍。

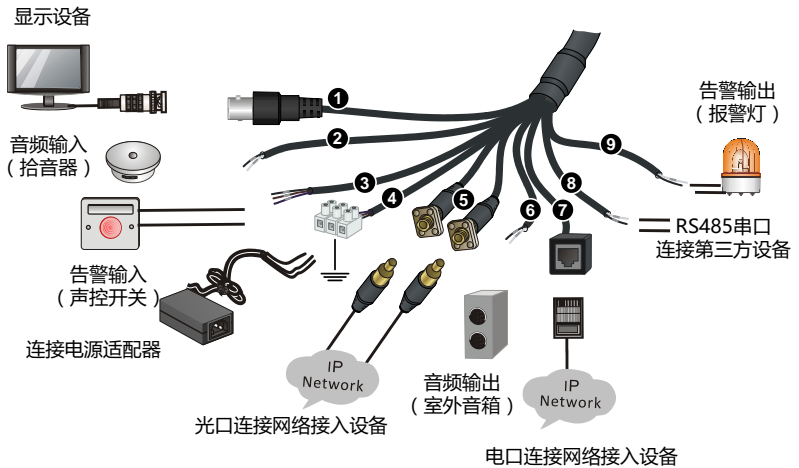

编号	接口	用途
1	VIDEO OUT	视频输出接口。向监视器等模拟信号显示设备输出模拟视频信号

编号	接口	用途
2	AUDIO IN	音频输入接口。输入音频信号或进行语音对讲 说明： 音频输入与语音对讲共用该接口，但不能同时使用
3	ALARM IN	告警输入接口。输入告警信号
4	电源接口	连接电源适配器
5	光口	自适应SFP光口。连接光口网络
6	AUDIO OUT	音频输出接口。输出音频信号
7	电口	自适应以太网电口。连接电口网络
8	RS485	串口。与外接设备交互控制，如控制第三方设备
9	ALARM OUT	告警输出接口。输出告警信号



注意：

产品实际接线方式以实物机身线标提示为准。

5 设备安装

设备的安装过程均类似，以下图片仅为示意，请以实物为准。

5.1 安装前确认

在进行设备安装前，请检查环境的温度、湿度、洁净度、抗干扰、抗雷击等是否符合要求，检查电源等设备是否安全。

- 请始终在规定的大气压力、环境温度、湿度范围的环境下使用本产品。
- 确认安装地点有容纳本产品及其安装结构件的足够空间。
- 确认安装防爆球型网络摄像机的墙壁、支架等的承载能力能支撑起防爆球型网络摄像机及其安装结构件的总重量，要求承载能力在额定能力的4倍以上。

- 设备应安装在人不可及的区域，周围没有与防爆球型网络摄像机转动时可能会与之发生干涉的物体，否则有可能会造成设备的坠落、损坏，严重时危及人身安全。
- 用户不得随意拆卸防爆设备结构部件，否则会影响防爆产品防水性能，请按照说明书中的要求对设备进行操作。
- 请务必使用符合规定的电源。
- 由于防爆产品的特殊性，建议先上电调试，在熟悉本机性能后再进行实地安装。
- 请勿在摄像机上增加任何其他额外的负载，否则可能会超出设备的承载能力，从而导致功能失效或设备损坏。
- 经检验合格出厂的产品不允许随意更改影响防爆性能的零部件。
- 产品设有专门内外接地，应正确连接，严禁出现不接地现象，接地线电阻应 $\leq 1\Omega$ ，接地极电阻应 $\leq 1\Omega$ 。

5.2 安装设备

5.2.1 安装方式

1 吊装

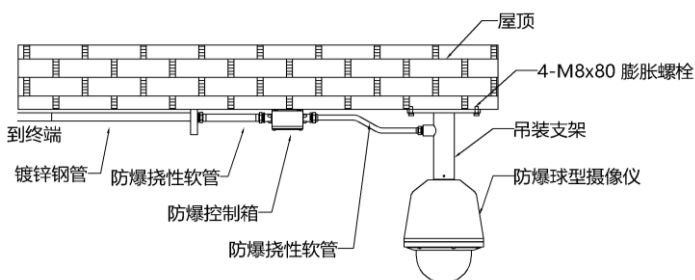

2 壁装

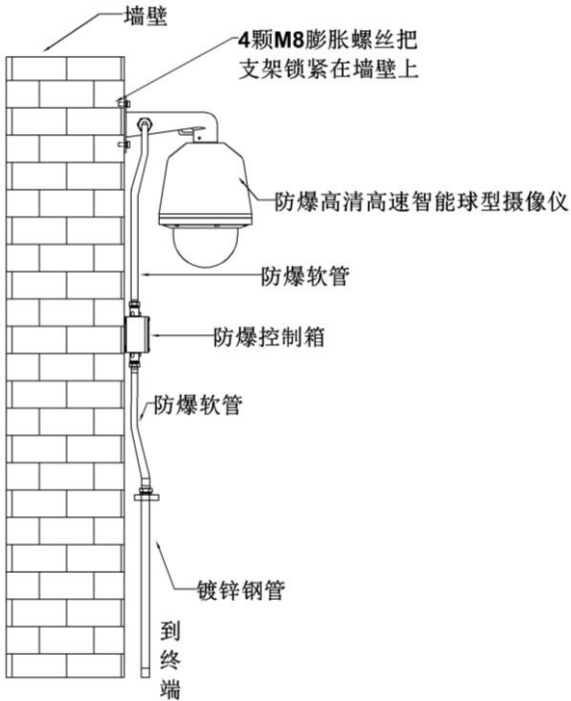

5.2.1 安装步骤

1 安装支架

- (1) 选择合适的安装孔位。
- (2) 使用安卡锚栓（或膨胀螺丝）将支架紧固到安装孔位。

2 安装设备至支架

- (1) 将设备尾线穿过支架，从支架出线孔处穿出。
- (2) 调整设备角度。
- (3) 使用螺丝将设备固定到支架。下图以壁装支架为例说明。

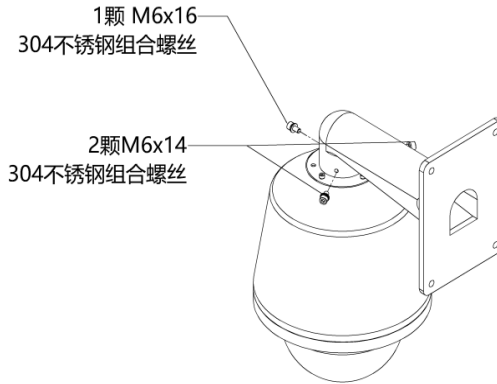

3 安装防爆控制箱

根据实际情况选择防爆控制箱位置并固定。



说明：

防爆控制箱一般选择易于安装、维护的位置。

4 安装防爆挠性软管



说明：

设备电缆连接至控制箱时，必须使用防爆挠性软管加以保护（也可使用铠装电缆）。连接接线盒与控制室的电缆必须用金属管保护或直接敷设铠装电缆。

- (1) 将设备尾线按照如图所示依次穿过（连接器已焊在产品上），并紧固各部件。连接终端的线缆重复相同操作。

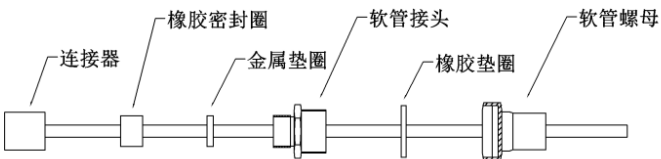

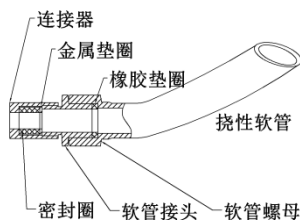

- (2) 将防爆挠性软管的接头分别旋入球机支架螺纹接口处及防爆控制箱，并紧固。
- (3) 将连接终端的防爆挠性软管接头旋入防爆控制箱，并紧固。
- (4) 在防爆控制箱中正确接线。

5 安装镀锌钢管

将连接终端防爆挠性软管的另一端旋入镀锌钢管，并紧固。

6 连接终端线缆至终端

6 设备启动

检查安装正确后，接通电源即可启动设备。

每次通电后，设备都会进行自检。自检完成后，您才可对设备进行各种操作。

7 Web 登录

登录 Web 界面管理和维护设备。

1. 在客户端计算机上运行 IE 浏览器，在地址栏中输入设备的 IP 地址 192.168.1.13，按 Enter 键。
2. 在登录对话框输入用户名（默认 admin）和密码（默认 123456），单击 <登录>，进入 Web 界面。



说明：

- 设备出厂默认开启 DHCP，若网络环境存在 DHCP 服务器，IP 地址可能会被动态分配，请以实际 IP 地址登录。
- 首次登录时会提示安装控件（安装时需要关闭当前所有浏览器）。请按照页面指导完成控件安装，再重启 IE 浏览器登录系统。
- 本产品的默认密码仅供首次登录使用，为保证安全，请您确保在首次登录后修改默认密码。强烈建议您将密码设置为强密码（8 个字符以上，必须包含数字、字母、特殊字符）。
- 如已修改密码，请使用修改后的密码登录 Web 界面。

8 常见故障分析

以下表格列出了在使用过程中可能遇到的部分异常，您可参照表格自行解决或直接与当地代理商联系。

故障现象	可能原因	解决办法
上电不自检	电源断路	检查是否正常供电
	供电电压不符合要求	确认供电电压是否符合产品铭牌上的规格
上电自检，但无法连接到摄像机	网络问题	检查网络是否连同，相关网络设备是否处于上电状态
图像时有时无	网线接触不良	检查网线
	网线没有接好	检查网线是否连接正确
	通讯距离太长，导致信号衰减	增加中继器延长通讯距离

声明与安全须知



版权声明

©2020 浙江宇视科技有限公司。保留一切权利。

未经浙江宇视科技有限公司（下称“本公司”）的书面许可，任何单位和个人不得擅自摘抄、复制本手册内容的部分或全部，并不得以任何形式传播。

本手册描述的产品中，可能包含本公司及其可能存在的许可人享有版权的软件。未经相关权利人的许可，任何人不得以任何形式对前述软件进行复制、分发、修改、摘录、反编译、反汇编、解密、反向工程、出租、转让、分许可等侵犯软件版权的行为。

商标声明

  是浙江宇视科技有限公司的商标或注册商标。

在本手册以及本手册描述的产品中，出现的其他商标、产品名称、服务名称以及公司名称，由其各自的所有人拥有。

出口管制合规声明

本公司遵守包括中国、美国等全球范围内适用的出口管制法律法规，并且贯彻执行与硬件、软件、技术的出口、再出口及转让相关的要求。就本手册所描述的产品，请您全面理解并严格遵守国内外适用的出口管制法律法规。

责任声明

- 本公司对使用本手册或使用本公司产品导致的任何特殊、附带、偶然或间接的损害不承担责任、不进行赔偿，包括但不限于商业利润损失、数据或文档丢失产生的损失。
- 本文档中描述的产品均“按照现状”提供，除非适用法律要求，本手册仅作为使用指导，所有陈述、信息和建议不构成任何明示或暗示的担保，包括但不限于适销性、质量满意度、适合特定目的、不侵犯第三方权利等保证。
- 若您将产品接入互联网需自担风险，包括但不限于可能遭受网络攻击、黑客攻击、病毒感染等，请您加强网络、设备数据和个人信息等的保护，采取保障设备网络安全的必要措施。本公司对因此造成的产品工作异常、信息泄露等问题不承担任何责任，但本公司会及时提供产品相关安全维护支持。
- 在适用法律未明令禁止的情况下，对于因使用或无法使用本产品或服务而引起的任何直接或间接损失，包括但不限于利润或销售损失、数据丢失或采购替代商品或服务的成本、业务中断等，本公司及其员工、许可方或附属公司都不承担赔偿责任，即使其已被告知存在此种损害的可能性也是如此。某些司法管辖区不允许对人身伤害、附带或从属损害等进行责任限制，则此限制可能不适用于您。
- 本公司对您的所有损害承担的总责任限额不超过您购买本公司产品所支付的价款。

隐私保护提醒

本公司遵循适用的隐私保护法律法规。您可以访问宇视科技官网查询我们的隐私政策。

本手册描述的产品，可能会采集人脸、指纹、车牌、邮箱、电话、GPS 等个人信息，在使用产品过程中，请遵守所在地区或国家的隐私保护法律法规要求，保障您和他人合法权益。

关于本手册

- 本手册供多个型号产品使用，产品外观和功能请以实物为准。
- 本手册配套多个软件版本，产品界面和功能请以实际软件为准。
- 本手册内容可能包含技术性误差或印刷性错误，以本公司最终解释为准。
- 因未按本手册中的指导进行操作而造成的任何损失，由使用方自己承担责任。
- 本公司保留在没有通知或提示的情况下修改本手册中任何信息的权利。由于产品版本升级或相关地区的法律法规要求等原因，本手册内容会不定期进行更新，更新的内容将体现在新版本中。

网络安全须知

请根据产品选择必要的措施保障设备网络安全。

保障设备网络安全的必须措施

- **修改出厂默认密码并使用强密码：** 建议您在首次登录时修改出厂默认密码，并尽可能使用强密码（8 个字符以上，含大小写、数字和特殊字符），以免遭受攻击。

- **更新固件：**建议您将设备固件更新到最新版本，以保证设备享有最新的功能和安全性。最新固件可访问本公司官网或联系当地代理商获取。

以下建议可以增强设备的网络安全强度

- **定期修改密码：**建议定期修改密码并妥善保管，确保仅获取授权的用户才能登录设备。
- **开启 HTTP/SSL 加密：**设置 SSL 证书加密 HTTP 传输，保证信息传输的安全性。
- **开启 IP 地址过滤：**仅允许指定 IP 地址的设备访问系统。
- **仅保留必须使用的端口映射：**根据业务需要在路由器或防火墙配置对外开放的最小端口集合，仅保留必须使用的端口映射。请勿把设备 IP 地址设置成 DMZ 或全端口映射。
- **关闭自动登录或记住密码功能：**如果您的电脑存在多个用户使用的情况，建议关闭自动登录和记住密码功能，防止未经授权的用户访问系统。
- **避免使用相同的用户名和密码：**建议使用区别于社交账户、银行、电邮等的用户名或密码，保证在您的社交账户、银行、电邮等账户信息泄露的情况下，获取到这些信息的人无法入侵系统。
- **限制普通账户权限：**如果您的系统是为多个用户服务的，请确保每个用户只获得了个人作业中必须的权限。
- **关闭 UPnP：**启用 UPnP 协议后，路由器将自动映射内网端口。这虽然方便了用户使用，但系统会自动转发相应端口的数据，从而导致本应该受限的数据存在被他人窃取的风险。如果您已在路由器上手工打开了 HTTP 和 TCP 端口映射，建议关闭此功能。
- **SNMP 功能：**如果您不需要使用 SNMP 功能，请关闭此功能。若需使用，建议配置使用更为安全的 SNMPV3 功能。
- **组播：**组播技术适用于将视频数据在多个设备中进行传递，若您不需要使用此功能，建议关闭网络中的组播功能。
- **检查日志：**定期检查设备日志，以发现一些异常的访问或操作。
- **物理保护：**为了您的设备安全，建议将设备放在有锁的房间内或有锁的机柜里，防止未经授权的物理操作。
- **隔离视频监控网络：**建议将视频监控网络与其他业务网络进行隔离，以免其他业务网络中的未经授权的用户访问这些安防设备。

更多内容：您可以访问宇视科技官网【安全应急响应】，获取相关安全公告和最新的安全建议。

使用安全须知

负责安装和日常维护本设备的人员必须具备安全操作基本技能。请在设备使用前仔细阅读并在使用时严格遵守以下安全操作规范，以免造成危险事故、财产损失等危害。

存储、运输、使用要求

- 请确保设备放置或安装场所的温度、湿度、灰尘、腐蚀性气体、电磁辐射等指标满足设备使用环境要求。
- 请确保设备放置或安装平稳可靠，防止坠落。
- 除非特别说明，请勿将设备直接堆叠放置。
- 请确保设备工作环境通风良好，设备通风口畅通。
- 请防止水或其他液体流入设备，以免损坏设备和发生电击、火灾等危险。
- 请确保环境电压稳定并符合设备供电要求，务必在额定输入输出范围内使用设备，注意整体供电功率大于设备设计最大功率之和。
- 请确保设备安装正确后再上电使用，以免因连接错误造成人身伤害和设备部件损坏。
- 请勿擅自撕毁设备机箱的防拆封条和拆卸设备。如需维修设备，请咨询专业人员。
- 移动设备之前请断开电源，以免发生触电危险。
- 对于室外设备，请在工程安装时按规范要求做好防水工作。
- 此为 A 级产品，在生活环境中，该产品可能会造成无线电干扰。在这种情况下，可能需要用户对其干扰采取切实可行的措施。

电源要求

- 请严格遵守当地各项电气安全标准。
- 请务必按照要求使用电池，否则可能导致电池起火、爆炸的危险。如需更换电池，请务必使用与原装电池同类型号的电池。
- 请务必使用本地区推荐使用的电线组件（电源线），并在其额定规格内使用。
- 请务必使用设备标配的电源适配器。
- 请使用带保护接地连接的电网电源输出插座。
- 对有接地要求的设备，请确保接地合规。

限制性物质

部件名称	限制物质或元素					
	铅 (Pb)	汞 (Hg)	镉 (Cd)	六价铬 (Cr(VI))	多溴 联苯 (PBB)	多溴 二苯醚 (PBDE)
金属部件	×	○	○	○	○	○
塑胶部件	○	○	○	○	○	○
印制电路板	×	○	○	○	○	○
连接件/紧固件/散热件	×	○	○	○	○	○
电源/适配器 (如果有)	×	○	○	○	○	○
线缆/线材	×	○	○	○	○	○
附件	×	○	○	○	○	○

本表格依据SJ/T 11364的规定编制。

○：表示该限制物质在该部件所有均质材料中的含量均在GB/T 26572规定的限量要求以下；

×：表示该限制物质至少在该部件的某一均质材料中的含量超出GB/T 26572规定的限量要求，且目前业内无成熟的替代方案，此产品符合中国RoHS达标管理目录限用物质应用例外清单和欧盟RoHS指令环保要求；

(注：不同产品，限制物质或元素存在差异。)

中国回收信息《废弃电气电子产品回收处理管理条例》提示性说明

当您不再需要使用此产品时，请遵守国家或当地有关废弃电器电子产品回收处理相关规定，交给有废弃电器电子产品处理资格的企业回收处理。

用户保修登记卡

产品保修政策：请访问官网 http://www.uniview.com/service_policy 查阅

售后服务热线：400-655-2828

客户服务网址：<http://www.uniview.com/service>

更多信息请访问网站：<http://www.uniview.com>

产品条码及产品代码(SN & PID):

购买时间：_____年_____月_____日

用户名称：_____

经销商：_____

详细地址：_____

服务电话：_____

经销单位：（盖章）

保修卡须经销售商盖章方有效

合格证

QUALIFICATION CARD

检验员(Qc)：合格/PASS

uniview



<http://www.uniview.com>



400-655-2828



service@uniview.com